

37

FERROGLIETTI PER CILINDRO PER ANTE E PERSIANE AD APPLICARE

MADE
IN
ITALY



FORZA 7



APPLICARE



safeguarding your security

37.210

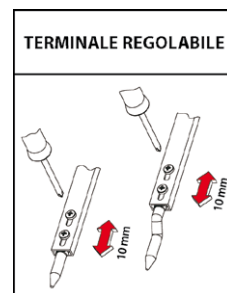
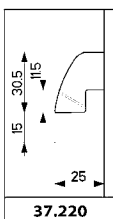
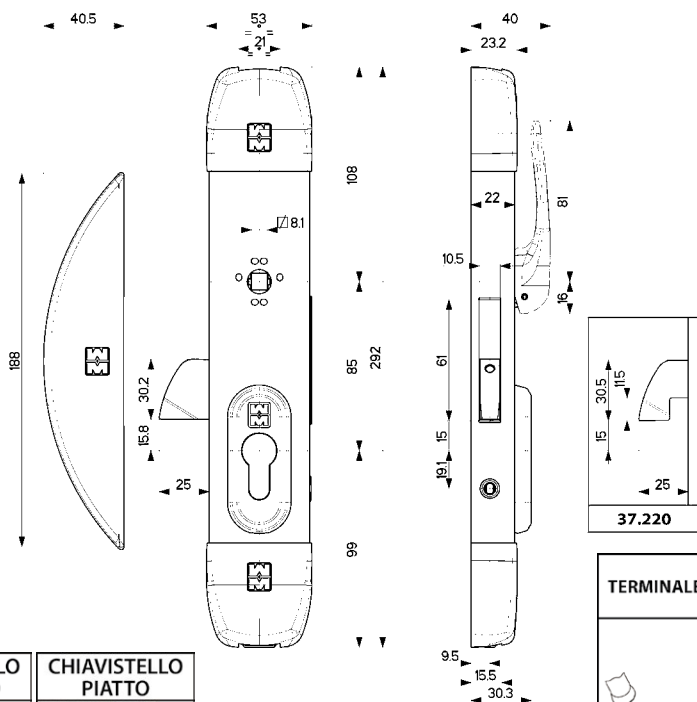

Caratteristiche

- Verticali e tripli
- Chiavistello basculante piatto o a gancio con blocco antisollevaramento automatico
- Corsa chiavistello mm 25
- **Comando chiavistello e aste con quadro 8 PASSANTE e blocco con cilindro**
- Aste e copriserratura in alluminio verniciato nero la rendono adatta per montaggio per esterni.
- Tutti gli articoli sono reversibili

Dotazione di serie:

- 99.162 passanti per aste
- 99.299 boccola a pavimento
- 94.312 cavallotto superiore

ASTE, CILINDRO E ALTRI ACCESSORI NON SONO INCLUSI.

ATTENZIONE

Prima dell'installazione, verificare che ci sia spazio a sufficienza tra persiana e l'eventuale finestra/infixo (mm 40)
Nel caso di utilizzo del mezzo cilindro usare il tipo **M**.

SI RACCOMANDA di utilizzare cilindri di sicurezza CHAMPIONS



37.100

Prezzo €

Verticale

Apertura con quadro maniglia 8
Corsa aste mm 28

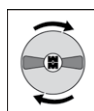

Aste **NON** comprese



37.110

Prezzo €

Triplice

con chiavistello basculante PIATTO
Apertura con quadro maniglia 8
Corsa aste mm 28
Completa di ferrogliera

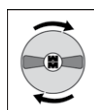

Aste **NON** comprese



37.200

Prezzo €

Verticale

Apertura con quadro maniglia 8 e blocco con cilindro.
Corsa aste mm 28
Completa di mostrina interna

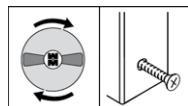

Aste **NON** comprese



37.210	Aste NON comprese	
Prezzo €		
<p>Triplice con chiavistello basculante PIATTO Apertura con quadro maniglia \square8 e blocco con cilindro. Corsa aste mm 28 Copleta di mostrina interna e ferrogliera</p>		
37.220	Aste NON comprese	
Prezzo €		
<p>Triplice con chiavistello basculante A GANCIO Apertura con quadro maniglia \square8 e blocco con cilindro. Corsa aste mm 28 Copleta di mostrina interna e ferrogliera</p>		
37.500	Funziona anche da ferrogliera di riscontro e quando il chiavistello impegna la chiusura della seconda anta, non è più possibile far rientrare le aste. Aste NON comprese	
Prezzo €		
<p>Ferrogliera e chiusura verticale per seconda anta. Corsa aste mm 28 Comando tramite leva a scomparsa con corsa 180°.</p>	<p>AD ESAURIMENTO</p>	

93.326		
Finitura	Prezzo €	
Nere		
Coppia aste in alluminio 10x20 mm con puntale Ø 10 mm n.1 da 148 cm con terminale a sbalzo da mm 15 regolabile n.1 da 95 cm terminale dritto regolabile per serie 37		

93.327		
Finitura	Prezzo €	
Nera		
Asta in alluminio 10x20 mm con puntale Ø 10 mm con terminale dritto regolabile Lunghezza cm 95 per serie 37		

93.328		
Finitura	Prezzo €	
Nera		
Asta in alluminio 10x20 mm con puntale Ø 10 mm con terminale dritto regolabile Lunghezza cm 146 per serie 37		

93.329		
Finitura	Prezzo €	
Nere		
Coppia aste in alluminio 10x20 mm con puntale Ø 10 mm n.1 da 146 cm con terminale dritto regolabile n.1 da 95 cm terminale dritto regolabile per serie 37		

93.330		
Finitura	Prezzo €	
Nera		
Asta in alluminio 10x20 mm con puntale Ø 10 mm con terminale a sbalzo da mm 15 regolabile Lunghezza cm 119 per serie 37		

93.331		
Finitura	Prezzo €	
Nera		
Asta in alluminio 10x20 mm con puntale Ø 10 mm con terminale dritto regolabile Lunghezza cm 32 per serie 37		
AD ESAURIMENTO		

94.336	
Finitura	Prezzo €
Verniciata nera	
Ferrogliera a murare per serie 37 Dimensioni mm 200 x 30 x 3 - prof. mm 24	



94.11101..			
Codice	Finitura	Sp. [mm]	Prezzo €
94.11101	Nero	2,5	
94.11101/1	Nero	1	
Distanziale per Defender® 94.920 Conf. da 25 pezzi			



94.920	
Finitura	Prezzo €
Nero	
Rinforzo Defender® in ZAMA mm 32 x 75 x 18,5 per serie 32-37-47 protezione sull'entrata chiave: mm 6 Feritoia entrata chiave da mm. 3,5 o 5 (specificare nell'ordine)	



94.922	
Finitura	Prezzo €
Nero	
Rinforzo Defender® in ACCIAIO (53 HRC) mm 32 x 75 x 18,5 per serie 32-37-47 protezione sull'entrata chiave: mm 6 Feritoia entrata chiave da mm. 3,5 o 5 (specificare nell'ordine)	



95.420	
Finitura	Prezzo €
Nera	
Mostrina interna/esterna mm 32 x 75 x 8,5 completa di supporto metallico per serie 32, 37, 47 Conf. da 10 pezzi	



95.429/P	
Finitura	Prezzo €
Nera	
Mostrina interna mm 32 x 75 x 8,5 completa di supporto metallico per cilindri con pomolo per serie 37, 47 Conf. da 10 pezzi AD ESAURIMENTO	



99.162	
Finitura	Prezzo €
Verniciato nero	
Passante per aste 10x20 mm per serrature art. 35.370/383 e serie 37 Conf. da 10 pezzi 9862002 Solo plastica guida aste	



99.167	
Finitura	Prezzo €
Ottone	
Bocchetta a pavimento per aste Ø 10 mm possibilità fissaggio con vite Profondità mm 24 Conf. da 10 pezzi	



99.299	
Finitura	Prezzo €
Ottone	
Bocchetta a pavimento con chiusura a molla per aste Ø 10 mm corsa mm 30 Profondità mm 38 Conf. da 10 pezzi	

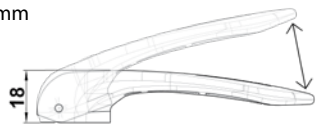

99.520	
Finitura	Prezzo €
Nera	
Maniglia ad ingombro limitato, con riposizionamento automatico. Quadro ∇ 8 mm	
	



99.522	
Finitura	Prezzo €
Nera	
Rosetta per maniglia 99520 Diametro mm 38 - spessore mm 4 (foro mm 11,2) per serie 37 e 47	



99.526	
Finitura	Prezzo €
Zincato	
Perno quadro maniglia ∇ 8 mm lunghezza 32 mm con spina elastica per serie 37 e 47	

